

wecamp

EASYWASH

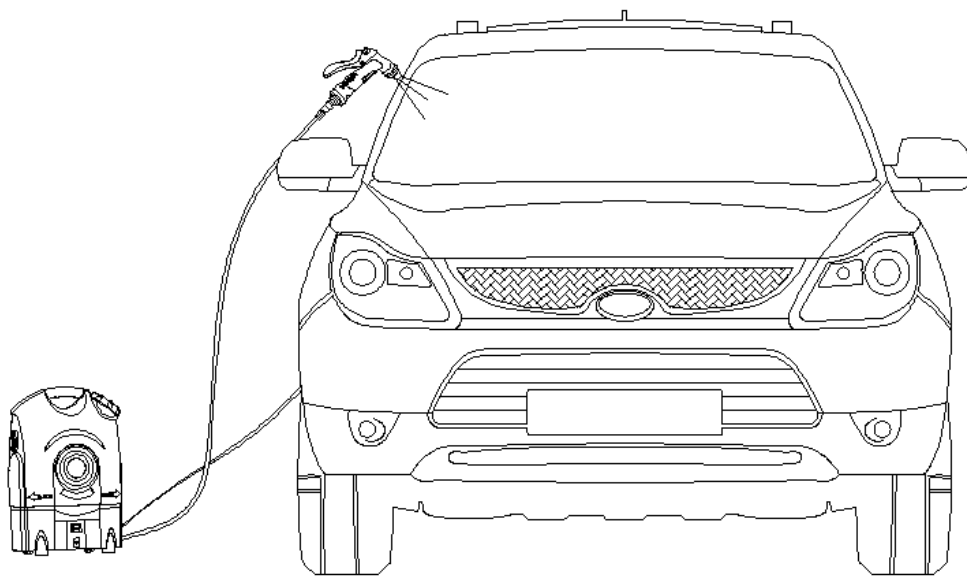

INDHOLDSFORTEGNELSE

BRUGSANVISNING	3
VIGTIGE SIKKERHEDSFORSKRIFTER.....	3
ADVARSLER	4
GARANTI	5
DELE	6
SAMLING	7
DRIFT	8
AUTOMATISK AFBRYDELSE	10
ALMINDELIG VEDLIGEHOELSE	11
OPBEVARING AF DEN TRANSPORTABLE HØJTRYKSRENSER	12
SPØRGSMÅL OG SVAR	13

Vi er sikre på, at du vil være tilfreds med dit nye køb i mange år fremover. Vi har designet og udviklet dette produkt med tanke på dig og dine behov. Vi er meget stolte af vort produkt og håber, at du vil blive lige så tilfreds med kvaliteten og ydeevnen.

Herunder nogle af de gode egenskaber vi har ønsket at skabe med produktet

- Lavt vandforbrug og højt vandtryk
- Energibesparende og miljøvenlig
- Transportabel, holdbar, sikker og stænkæt
- Til hjemlig rengøring af badeværelse, afløb, kæledyr og til haven
- Perfekt til camping, både og andre udendørs aktiviteter

Tak, fordi du valgte et af vore produkter.

BRUGSANVISNING

Venligst læs disse instruktioner og advarselsforskrifter omhyggeligt, inden du tager din transportable højtrykreuser i brug.

ADVARSEL:

Små dele kan forårsage fare for kvælningsanfald.

VIGTIGE SIKKERHEDSFORSKRIFTER

Når du bruger apparatet, skal nogle grundlæggende forholdsregler altid følges:

1. PÅFYLD ALTID KUN RENT VAND I TANKEN, DA ANDRE VÆSKER KAN FORÅRSAGE ALVORLIG SKADE.
2. SÆT DIG GRUNDIGT IND I APPARATET, INDEN DU TAGER DET I BRUG OG VÆR FORTROLIG MED DETS KONTROLDELE.
3. BRUG IKKE APPARATET, HVIS DU ER TVIVL OM NOGET, ELLER HVIS DU ER UNDER INDFLYDELSE AF ALKOHOL ELLER NARKOTISKE STOFFER.
4. BESKADIGET HØJTRYKSSLANGE KAN BRISTE OG FORÅRSAGE EN POTENTIEL ALVORLIG SITUATION OG SKADE. HØJTRYKSSLANGER MÅ IKKE SNOS, KLEMMES, DREJES ELLER BESKADIGES PÅ NOGEN MÅDE. HVIS DETTE ER SKET, SKAL HØJTRYKSSLANGEN UDSKIFTES.
5. BRUG KUN VAND MED EN TEMPERATUR MELLEM 10° - 60°C.

ADVARSLER

REDUCÉR RISIKOEN FOR SKADER SÅLEDES:

1. Forlad ikke apparatet, når det er tilsluttet strøm. Træk stikket til strømmen ud, når apparatet ikke er i brug, og inden vedligeholdelse af apparatet påbegyndes.
2. Apparatet er IKKE legetøj. Vær derfor opmærksom, når børn er i nærheden.
3. Brug altid kun producentens anbefalede tilbehørs- og udskiftningsdele.
Anvend aldrig apparatet med beskadiget slange eller stik. Brug heller aldrig apparatet, hvis det er beskadiget eller tabt i vand, eller hvis det ikke virker, som det skal.
4. Træk eller løft ikke apparatet ved hjælp af ledningen, brug ikke ledningen som håndtag, og træk ikke ledningen rundt om skarpe hjørner. Hold ledningen væk fra varme overflader.
5. Hold mundstykket fri for objekter, der kan tilstoppe. Brug ikke apparatet, hvis mundstykket er tilstoppet. Hold det fri for støv, fnug, hår og alt andet, der kan reducere luftstrømmen.
6. Hold hår, løst tøj, fingre og alle dele af kroppen væk fra bevægelige maskindele.
7. Brug kun apparatet, hvis vandfilteret er påmonteret.
8. Sluk for alle kontrolknapper, inden stikket trækkes ud.
9. Brug af forkert spænding kan forårsage skade på motoren og mulig skade på brugeren. Den rigtige spænding er angivet på side 13.
10. Ret aldrig vandstrålen mod selve apparatet, mod de elektriske dele eller mod andet elektrisk udstyr.
11. Ændr aldrig den originale diameter på sprøjtehovedets mundstykke.
12. UDTØM resterende tryk, inden slangen afmonteres.
13. Inden den transportable højtryksrenser tages i brug, CHECK hver gang, at alle skruer er skruet ordentligt fast, og at der ikke er nogen ødelagte eller nedslidte dele.
14. Må ikke bruges sammen med klorinbaserede rengøringsmidler eller vaskemidler.
15. Fyld ikke andet end vand i vandbeholderen. Hvis dette sker, bliver garantien ugyldig.
16. Nedsenk aldrig apparatet i vand.
17. Beskyt systemet mod frost. Tøm altid apparatet og opbevar det indendørs. Frost vil ødelægge pumpen og slangerne.
18. Fjern ikke dækpladen, og forsøg aldrig at skille maskinen ad. Dette vil gøre garantien ugyldig og kan forårsage alvorlig skade.
19. Brug altid det anbefalede stik og den anbefalede sikring. Enhver anden slags stik eller sikring kan forårsage skade på apparatet eller køretøjet.
20. Sprøjt aldrig vand direkte i øjnene eller munden.

GARANTI

Vi garanterer i 24 måneder fra købsdatoen, at produktet er uden defekter i materialer og håndværksmæssig udførelse. Venligst opbevar garantibeviset eller den originale salgsfaktura for at bevise garantiperioden.

Hvis produktet skulle gå i stykker inden for garantiperioden, vil vi reparere eller udskifte alle defekte dele uden beregning. Det komplette apparat skal sendes til vort firma sammen med den originale salgskvittering med angivelse af købsdato og med en komplet beskrivelse af problemet samt dit navn, adresse og telefonnummer. Returnering skal ske igennem oprindelige salgssted.

Garantien omfatter ikke almindelig slitage, skade som følge af uheld eller urimeligt brug af produktet, uautoriseret reparation eller dele, der ikke hører til produktet.

DELE

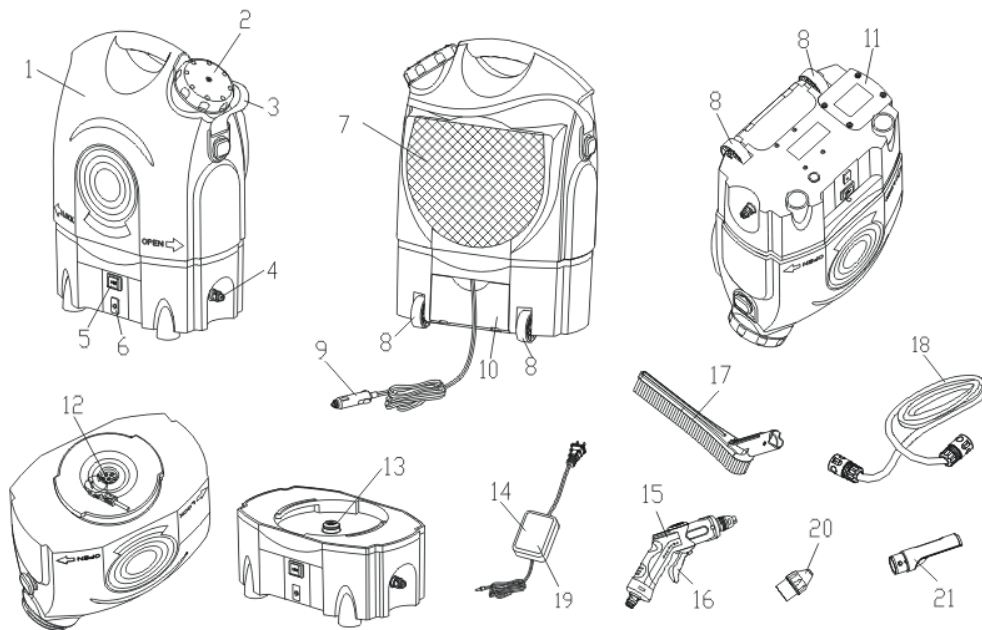

- | | |
|-----------------------------|---|
| 1. Vandtank | 14. Oplader |
| 2. Låg | 15. Multifunktions-sprøjtepistol |
| 3. Dækselstrop | 16. Udløser |
| 4. Slangeindløb | 17. Børstehoved |
| 5. Strømkontakt | 18. Slange |
| 6. Indgang for oplader | 19. Indikator |
| 7. Net-opbevaringsrum | (skifter fra RØD til GRØN, når batteriet er fuldt opladet) |
| 8. Hjul | 20. Omløber til sprøjtepistol |
| 9. Strømledning | 21. Sprayhoved |
| 10. Dæksel for strømledning | |
| 11. Dæksel for batteri | |
| 12. Vandudgang | |
| 13. Vandindgang | |

SAMLING

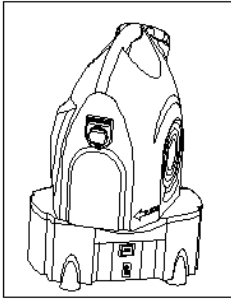

Tag vandbeholderen af.

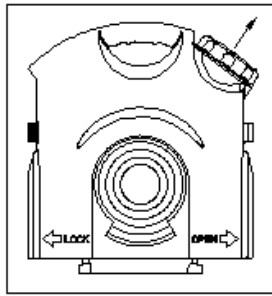

Drej låget mod uret for at fjerne det.

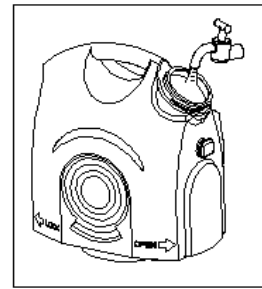

Fyld beholderen med frisk vand.
VIGTIGT: Vandets temperatur skal være mellem 10°- 60°C.

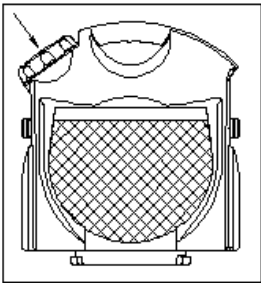

Sæt låget på igen og skrue det fast ved at dreje med med uret. Sæt vandbeholderen tilbage på plads.

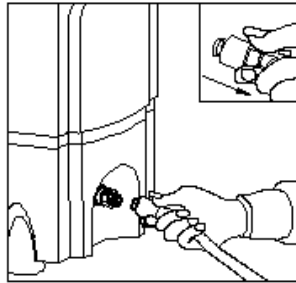

TILSLUT SLANGE: Tilslut Tilslut slangen til tanken ved at dreje leddet fra venstre mod højre.

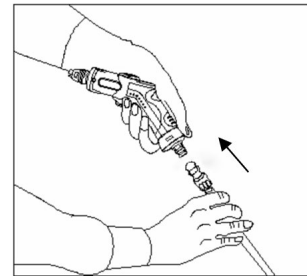

TILSLUT SPRØJTEPISTOL: Tilslut slangen til sprøjtepistolen ved at dreje leddet fra venstre mod højre.

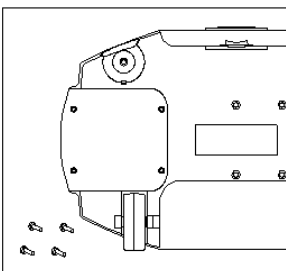

Åbn dækslet ved at skrue skrue af.

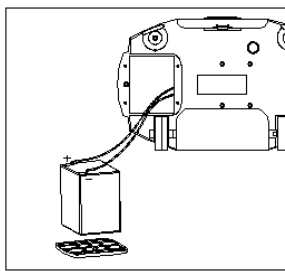

Forbind strømledningerne med batteriklemmerne. Hvid ledning til rød klemme. Sort ledning til sort klemme.

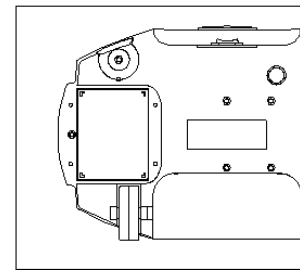

Sæt batteriet tilbage på plads, og skru dækslet fast igen.

Tilbehør til sprøjtepistol

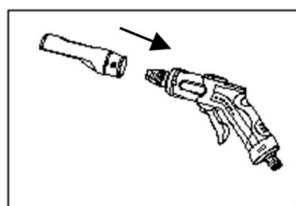
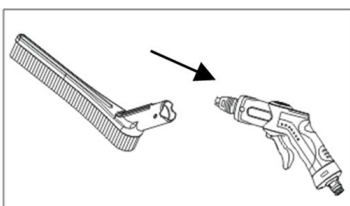

Tilslutning af børste- eller sprayhoved til sprøjtepistol

Skub børste- eller sprayhovedet fast på sprøjtepistolen ved at få de fremspringende punkter på børste- eller sprayhovedet ind i hullerne på sprøjtepistolen.

DRIFT

VIGTIGT: FRAKOBL ALTID STRØMKABLET, NÅR APPARATET IKKE ER I BRUG I LÆNGERE TID. STRØMMEN AFBRYDES IKKE ALTID, NÅR MOTOREN STOPPER I VISSE KØRETØJER. HVIS STRØMSTIKKET FORBLIVER TILKOBLET, KAN KØRETØJETS BATTERI BLIVE TØMT ELLER BESKADIGET.

TIL BILENS CIGARETTÆNDER

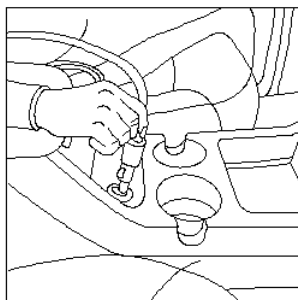

Sæt stikket i bilens cigarettænder eller evt. strømudtag, og sæt kontakten på pos. "II".

NB! Nogle køretøjer kræver, at tændingen er sat til.

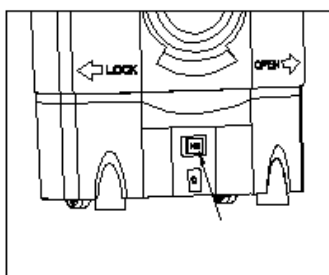

(Bill. 2)

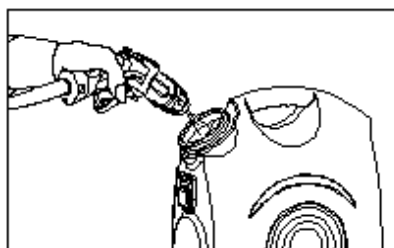

(Bill. 2a)

FJERNELSE AF LUFT I SYSTEMET: Sæt kontakten i pos. "II" eller "I" (Bill. 2). Sæt sprøjtepistolens mundstykke til vandbeholderens åbning og tryk på udløseren, indtil der kommer en jævn strøm af vand ud af mundstykket (Bill. 2a).

Ved normalt brug kan luft blive fanget i slangen. Vi anbefaler derfor følgende fremgangsmåde for at fjerne luft i systemet og få maksimal trykmængde ud af din transportable højtryksrensere.

TIL BATTERIET

NB! Oplad batteriet 6-8 timer inden brug.
Under opladning skal kontakten stå i pos. "OFF/O"

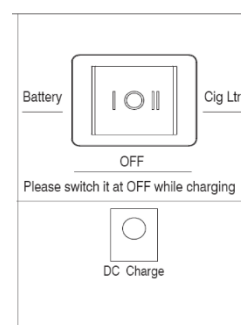

Sæt kontakten på pos. "I" for at bruge strømmen fra batteriet.

FØLG DISSE TRIN HVER GANG TANKEN GENFYLDES:

1. Fyld beholderen med vand.
2. Forbind slangen til apparatet.
3. Forbind strømledningen til apparatet og
 - a) til bilens cigarettænder: Sæt stikket i bilens cigarettænder. Sæt kontakten på pos. "II".
 - b) til batteriet: Installér batteriet. Sæt kontakten på pos. "I".
4. Sæt slangen, uden sprøjtepistolen, ned i vandbeholderen.
5. Tilslut strømmen og lad den køre i ca. 30 sekunder, eller indtil der kommer en jævn strøm af vand.
6. Afbryd strømmen.
7. Forbind mundstykket til slangen.

NB! Start køretøjets motor, mens apparatet bruges, hvis du er i tvivl om, hvorvidt kapaciteten af bilens batteri er tilstrækkelig.

Brug af sprøjtepistol:

(1) Afbrudt vandstrøm

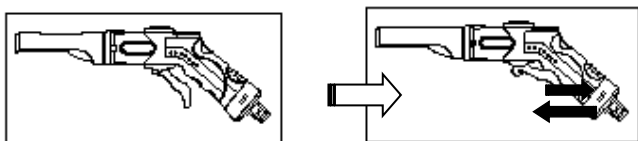

Den afbrudte vandstrøm vil forekomme, hvis udløseren trykkes ind og slippes gentagne gange. For at sikre korrekt drift skal tidsintervallet mellem, at udløseren slippes og aktiveres igen, være mindst 5-10 sek.

(2) Kontinuerlig vandstrøm

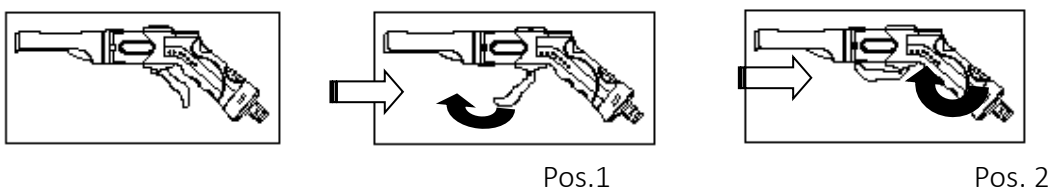

Vandstrømmen vil være kontinuerlig, hvis udløseren skubbes frem til enten Pos. 1 eller Pos. 2.

AUTOMATISK AFBRYDELSE

DEN AUTOMATISKE AFBRYDELSE:

Når udløseren slippes, lukker det dynamiske tryk automatisk for pumpen. Når udløseren igen trykkes ind, aktiverer trykfaldet automatisk pumpen, og trykket gendannes med en mindre forsinkelse. For at sikre korrekt drift af den automatiske afbrydelse, skal tidsintervallet, mellem udløseren slippes og aktiveres igen, være mindst 5-10 sek.

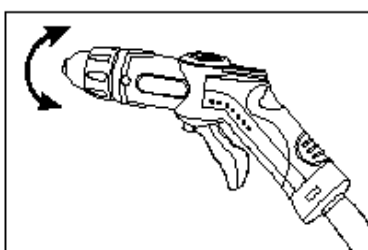

Tryk sprøjtepistolens udløser ind, og justér vandtrykket efter behov ved at dreje på omløberen foran på sprøjtepistolen

SLUK FOR DIN TRANSPORTABLE HØJTRYKSRENSER

1. Sæt kontakten i "OFF/0" position.
2. Tryk sprøjtepistolens udløser ind for at lette det vandtryk, der måtte være i slangen eller sprøjtepistolen.
3. Frakobl slangen fra apparatet.
4. Frakobl sprøjtepistolen fra slangen.
5. Tryk sprøjtepistolens udløser ind for at fjerne overskydende vand fra sprøjtepistolen.

ALMINDELIG VEDLIGEHOELDELSE

ADVARSEL: TAG ALTID STIKKET UD AF STRØMFORSYNINGEN, INDEN VEDLIGEHOELDELSEN PÅBEGYNDES

APPARATET:

- VANDFILTER:** Kontrollér vandfilteret, inden vand påfyldes vandholderen. Rens vandfilteret om nødvendigt.
- TILSTOPPET MUNDSTYKKE:** Et tilstoppet mundstykke vil forårsage, at trykket, der arbejdes med, bliver for højt, hvilket vil få den transportable højtryksrenser til at bruse over. Hvis dette sker, sluk for apparatet og frakobl vandtilførslen:
 - Frakobl strømforsyningen, tryk udløseren på sprøjtepistolen ind for at lette trykket og fjern sprøjtepistolen fra slangen (se Trin 1 nedenfor).
 - Rens sprøjtepistolens mundstykke med renseredskabet (se Trin 2 nedenfor).
 - Skyl evt. snavs baglæns med vand eller blæs det baglæns med trykluft.
 - Hvis trykket stadig er for højt, gentag punkt 1-2.
- SMØRING:** Denne pumpe kræver ingen smøring. Hvis samling bliver vanskelig, kan silikonefedt dog smøres på slangeforbindelsernes O-ringe.
- Påsmør lidt silikonefedt på sprøjtepistolens metaldele, hvis den ikke har været brugt længe.

RENGØRING AF SPRØJTEPISTOLEN

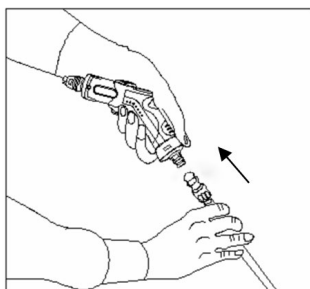

TRIN 1:

Træk låsen tilbage og sikring.

træk sprøjtepistolen fra slangen.

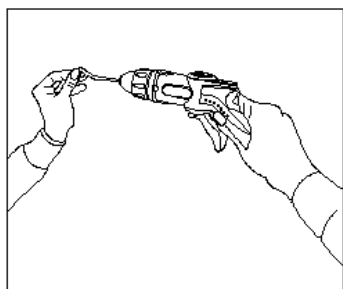

TRIN 2:

Rens mundstykket med renseredskabet. Fjern alt snavs fra mundstykket og rengør det.

UDSKIFTNING AF SIKRING

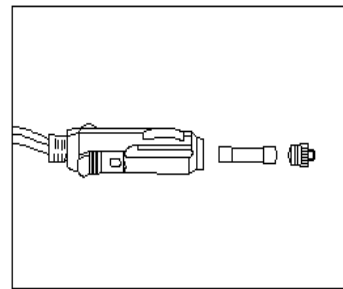

Skru enden af strømledningens tilslutning for at fjerne den gamle

Bortskaf den gamle sikring og udskift med ny sikring.

BATTERI:

- Hold altid batteriet fuldt opladet. Vi anbefaler at oplade batteriet helt efter hver brug for at sikre max. liv på batteriet. Ved første gangs brug skal batteriet oplades inden brug.
- Vær opmærksom på, at batteriets effekt reduceres med tiden, hvis det ikke bruges. Det mest ideelle er at oplade batteriet mindst en gang hver tredje måned for at sikre, at det forbliver i fuldt opladet stand.
- Check batteriets klemmer regelmæssigt for at se, om de er løse, rustne, ødelagte, eller om der er lækage fra batteriet. Vedligeholdelse kan være nødvendig.
- Opbevar altid batteriet, højtryksrenseren og strømpakken på afstand af stærk varme og brændbare og eksplosive genstande.
- Brug altid et isoleret værktøj eller handske, når apparatet ordnes eller vedligeholdes, for at undgå elektriske stød.
- Venligst kontakt producenten eller forhandleren, hvis batteriet er defekt. Adskil aldrig selv batteriet.
- Rens ikke batteriet med organiske opløsningsmidler, da det kan beskadige batteriet.

OPBEVARING AF DEN TRANSPORTABLE HØJTRYKSRENSER

Den transportable højtryksrensers skal opbevares, så den ikke udsættes for frost. Opbevar den ikke udendørs eller i områder, hvor temperaturen falder til under 0°C. Dette kan medføre omfattende skade på apparatet og gøre garantien ugyldig. Følg nedenstående slukkeprocedure, inden højtryksrenseren sættes til opbevaring.

TØM APPARATET FOR VAND

1. Sluk for kontakten, tryk sprøjtepistolens udløser ind for at lette vandtrykket. Fjern sprøjtepistolen og tryk udløseren ind igen for tømme vandet af sprøjtepistolen. Tøm beholderen for vand. Tænd for kontakten igen og lad apparatet køre i ca. 30 sekunder uden sprøjtepistol.
2. Afmontér slangen. Løft den ene ende og tøm den for vand.
3. Fjern og placer slange, sprøjtepistol og strømledning i net-opbevaringsrummet.
4. Hvis apparatet nødvendigvis må opbevares i frostkolde omgivelser eller vil blive opbevaret i mere end 30 dage, kan pumpen beskyttes med en ikke-giftig kølervæske til køretøjer for at forhindre frysning og reducere mineralske udfældninger.

TILSÆT KØLERVÆSKE SOM FØLGER:

1. Hæld ca. 3 ltr. (½ gallon) kølervæske til køretøjer i tanken.
2. Forbind højtryksslange, sprøjtepistol og strømledning.
3. Tænd for apparatet, tryk udløseren ind, indtil der kommer en stabil strøm af kølervæske.
4. Sluk for apparatet. Tryk udløseren ind igen for at lette trykket.
5. Fjern og placer slange, sprøjtepistol og strømledning i net-opbevaringsrummet.

BRUG AF HØJTRYKSRENSEREN EFTER OPBEVARING MED KØLERVÆSKE:

1. Tøm kølervæsken ud (følg pkt. 1 og 2 under "Tøm apparatet for vand").
2. Kør en beholder frisk vand igennem systemet inden brug, og kontrollér, at kølervæsken er rensed ud af systemet.

ADVARSEL

BRUG KUN KØLERVÆSKE BEREGNET TIL KØRETØJER. ALLE ANDRE KØLERVÆSKER ER ÆTSENDE OG KAN BESKADIGE PUMPEN OG GØRE GARANTIEN UGYLDIG.

SPØRGSMÅL OG SVAR

VANDPUMPEN VIRKER IKKE?

- Kontrollér, at strømledningen er monteret rigtigt.
- Kontrollér køretøjets batteri og cigarettænderens sokkel.
- Kontrollér sikringen til cigarettænderens kontakt og sokkel.

DER KOMMER INGEN VAND UD, NÅR VANDPUMPEN STARTES?

- Kontrollér, at sprøjtepistolen ikke er tilstoppet.
- Kontrollér, at vandindløbet ikke er tilstoppet.
- Kontrollér, at vandslangen ikke er bøjet.

NB!

For at undgå at tappe bilens batteri, så start motoren, hvis du skal bruge cigarettænderen i mere end 30 min.

Specifikationer:

- Tryk (PSI): 43,5 til 130,5
- Volt: 12 V (DC)
- Strøm: 60 W
- Slange: 6,0 meter
- Strømledning: 3 meter
- Vandbeholder: 17 liter
- Bruttovægt: 7,8 kg
- Dimensioner: 355 x 230 x 530 mm

Indholdsliste:

Del	Navn	Antal
1	Vandbeholder	1
2	Slange	1
3	Sprøjtepistol	1
4	Strømledning	1
5	Tætningsring	3
6	Instruktionsbog	1
Dato		